

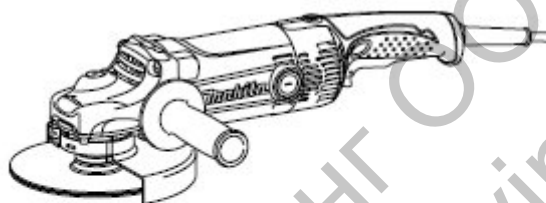

РЪКОВОДСТВО С ИНСТРУКЦИИ

ЪГЛОШЛАЙФ

GA7050
GA7050R
GA9050
GA9050R



010638

▣ **ДВОЙНА ИЗОЛАЦИЯ**

ВАЖНО: Прочетете преди работа

СПЕЦИФИКАЦИИ

Модел	GA7050	GA7050R	GA9050	GA9050R
Диаметър на диска	180 мм	180 мм	230 мм	230 мм
Резба на шпиндела	M14	M14	M14	M14
Скорост при празен ход (n_0)/Номинална скорост (n)	8500 (мин^{-1})	8500 (мин^{-1})	6600 (мин^{-1})	6600 (мин^{-1})
Дължина	432 мм	455 мм	432 мм	455 мм
Тегло	4,5 кг	4,6 кг	4,7 кг	4,8 кг
Клас на безопасност	II			

- Поради продължаващата ни програма за научни изследвания спецификациите подлежат на промяна без предизвестие.
- Спецификациите може да се различават във всяка отделна страна.
- Теглото отговаря на ЕРТА Процедура 01/2003

Символи

Настоящият списък представя символите, използвани за оборудването на уреда. Обърнете внимание дали разбирате тяхното значение преди експлоатация.



Прочетете ръководството с инструкции



ДВОЙНА ИЗОЛАЦИЯ



Носете защитни очила



Само за държавите от Европейския съюз:

Не изхвърляйте електрическо оборудване заедно с домашни битови отпадъци! В съответствие с Европейската директива 2002/96/ЕС за отпадъчното електрическо и електронно оборудване и приложението ѝ при съблюдаване на националното законодателство, електрическото оборудване, което е достигнало крайния срок на експлоатация, трябва да бъде събирано отделно и да се върне в предприятието за рециклиране, което спазва изискванията за опазването на околната среда.

Предназначение

Инструментът е предназначен за изглаждане, шлифване и рязане на метални и каменни материали без използване на вода.

Захранване

Инструментът трябва да се свързва само към захранване със същото напрежение като показаното на информационната табела и може да се управлява само с еднофазно АС захранване. Инструментите са двойно изолирани според европейски стандарт и следователно могат да се използват с фасунги без заземяващ проводник.

За модел GA7050, GA9050

За обществени разпределителни системи с ниско напрежение между 220 и 250 V

Превключването на електрически уреди води до колебания в напрежението. Работата на този уред при неблагоприятни условия може да има повлияе на работата с друго оборудване. При импеданс, равен или по-малък от 0.22 ома, може да се приеме, че няма да има негативни ефекти. Контактът, използван за този уред, трябва да е защитен с предпазител или защитен превключвател с бавно прекъсване.

Общи предупреждения за безопасно използване на електрически инструменти

ПРЕДУПРЕЖДЕНИЕ! Прочетете внимателно всички предупреждения и всички инструкции. Неспазването на предупрежденията и инструкциите може да доведе до електрически шок, пожар и/или сериозно нараняване.

Пазете всички предупреждения и инструкции за бъдещи справки.

Терминът „електрически инструмент“ в предупрежденията се отнася за електрически инструменти, използващи захранване от електрическата мрежа (с кабел) или батерии (без кабел).

Безопасност на работното място

1. Поддържайте работното място чисто и добре осветено. Разхвърляни или тъмни места са предпоставка за злополуки.

2. Не използвайте електрически инструменти в експлозивни среди, например в присъствие на запалими течности, газове или прах. Електрическите инструменти създават искри, които могат да запалят праха или изпаренията.

3. Не допускате деца или други лица в близост до електрическия инструмент по време на работа. Разсейването може да доведе до загуба на контрол.

Електрическа безопасност

4. Щепселите на електрическите инструменти трябва да отговарят на контакта. Никога не модифицирайте щепсела по някакъв начин. Не използвайте адаптери със заземени електрически инструменти. Използването на немодифицирани щепсели и съответстващи контакти ще намали риска от електрически шок.
5. Избягвайте контакт със заземени повърхности като тръби, радиатори, печки или хладилници. Има голям риск от електрически шок при заземяване на тялото ви.
6. Не оставяйте електрически инструменти на дъжд или влажни условия. Водата ще увеличи риска от електрически шок.
7. Не насилвайте кабела. Никога не използвайте кабела за носене, дърпане или изключване на електрическия инструмент от контакта. Дръжте кабела настрана от топлина, масло, остри ръбове или подвижни части. Повредени или заплетени кабели увеличават риска от електрически шок.
8. Когато работите с електрически инструмент на открито, използвайте удължаващ кабел за работа на открито. Използването на такъв кабел ще намали риска от електрически шок.
9. Ако работата с електрически инструмент на влажно място е неизбежна, използвайте прекъсвач за дефектнотокова защита. Използването на такъв прекъсвач намалява риска от електрически шок.
10. Използването на захранване през прекъсвач за дефектнотокова защита с номинален остатъчен ток от 30 mA или по-малко е препоръчително.

Лична безопасност

11. Бъдете нащрек, внимавайте какво правите и бъдете разумни, когато работите с електрически инструмент. Не използвайте електрически инструмент, когато сте под влиянието на упойващи вещества, алкохол или лекарства. Един момент невнимание може да доведе до сериозни наранявания.
12. Използвайте лично защитно оборудване. Винаги носете защита за очите. Защитното оборудване като маска против прах, защитни обувки против подхлъзване, каска или защита за слуха ще намали риска от наранявания.
13. Избягвайте случайни стартирания. Проверявайте дали превключвателят е в изключена позиция, преди да включите в контакта и/или батерията, вземете или носите инструмента. Носенето на електрически инструменти с пръст върху превключвателя или възбуждането на инструменти с включен превключвател е предпоставка за наранявания.
14. Премахвайте всякакви ключове преди включването на инструмента. Ключ, който е останал прикрепен към въртяща част на инструмента, може да доведе до нараняване.
15. Не се пресягайте. Заемайте добра и балансирана стойка по всяко време. Това позволява по-добър контрол на инструмента в неочаквани ситуации.

16. Носете подходящи дрехи. Не носете широки дрехи или бижута. Не доближавайте косата си, дрехите си или ръкавиците си до подвижни части. Широки дрехи, бижута или дълга коса може да се захванат в подвижни части.

17. Ако са предоставени устройства за свързването на оборудване за извличане и събиране на прах, те трябва да са включени и да се използват правилно. Използването на оборудване за събиране на прах намалява рисковете, свързани с прах.

Използване и грижи за електрически инструменти

18. Не претоварвайте инструмента. Използвайте подходящ инструмент за съответното приложение. Правилният инструмент ще свърши работата по-добре и по-безопасно при условията, за които е пригоден.
 19. Не използвайте инструмента, ако превключвателят не го включва и изключва. Електрически инструмент, който не може да се управлява от превключвателя, е опасен и трябва да се ремонтира.
 20. Изключете инструмента от контакта и/или батерията преди настройки, смяна на аксесоари или съхранение. Такива предохранителни мерки намаляват риска от случайно стартиране на инструмента.
 21. Съхранявайте инструментите на недостъпни за деца места и не позволявайте на лица, които не са запознати с електрическия инструмент или ръководството с инструкции, да използват инструмента. Електрическите инструменти са опасни в ръцете на неопитни потребители.
 22. Поддържайте електрическия инструмент. Проверявайте за неправилно подравняване или заклещване на въртящите се части, счупване на части и всякакви други условия, които могат да повлияят на действието на инструмента. Ако инструментът е повреден, ремонтирайте го преди употреба. Много злополуки се причиняват именно от неправилно поддържани инструменти.
 23. Поддържайте режещия инструмент остър и чист. Правилно поддържаните режещи инструменти с остри режещи ръбове са по-лесни за управление и е по-малко вероятно да се заклещат.
 24. Използвайте инструмента, аксесоарите и останалите части съгласно тези инструкции и по начина, предвиден за съответния електрически инструмент, като имате предвид работните условия и работата, която трябва да извършите. Използването на инструмента за работи, различни от предвидените, може да доведе до опасни ситуации.
- ## Обслужване
25. Инструментът трябва да се обслужва от квалифициран ремонтен техник с помощта на идентични резервни части. Това ще гарантира, че безопасността на електрическия инструмент се поддържа.
 26. Спазвайте инструкциите за смазване и смяна на аксесоарите.
 27. Дръжките трябва да са сухи, чисти и без масло и смазка.

ПРЕДУПРЕЖДЕНИЯ ЗА БЕЗОПАСНОСТ ПРИ РАБОТА С БЪГЛОШЛАЙФА

Общи предупреждения за безопасност при изглаждане, шлифване, четкане или абразивно рязане:

1. Този инструмент е предназначен за изглаждане, шлифване, четкане или рязане. Прочетете всички предупреждения за безопасност, инструкции, илюстрации и спецификации, предоставени с инструмента. Неспазването на инструкциите може да доведе до електрически шок, пожар и/или сериозно нараняване.

2. **Операции като полиране не се препоръчват за този инструмент.** Операции, за които инструментът не е предназначен, могат да създават опасни ситуации и да причинят лични наранявания.

3. **Не използвайте аксесоари, които не са специфични предвидени и препоръчани от производителя на инструмента.** Само защото даден аксесоар може да се прикачи към уреда, това не означава, че ще гарантира безопасна работа.

4. **Номиналната скорост на аксесоарът трябва да е поне равна на максималната скорост на инструмента.** Аксесоари, работещи на по-бърза от номиналната скорост, могат да се счупят и да отлетят настрана.

5. **Външният диаметър и дебелината на аксесоара трябва да са в рамките на мощността на инструмента.** Аксесоари с неправилен размер не могат да се обезопасят или контролират правилно.

6. **Размерът на дискове, фланци, подложки и други аксесоари трябва да пасва на шпиндела на инструмента.** Аксесоари с отвори, които не пасват на монтажния хардуер на инструмента, няма да са балансирани, ще вибрират прекалено силно и могат да доведат до загуба на контрол.

7. **Не използвайте повредени аксесоари.** Преди всяка употреба проверявайте аксесоарите, например абразивните дискове за пропуквания и отчупени места, подложките за пропуквания, скъсване или износване, металическата четка за хлабави или пропукани жици. Ако инструментът или даден аксесоар бъдат изпуснати, проверете за щети или инсталирайте изправен аксесоар. След проверката и инсталирането на даден аксесоар, позиционирайте себе си и останалите около вас настрана от равнината на въртящия се аксесоар и пуснете инструмента на максимална скорост без товар за една минута. Обикновено при такъв тест повредените аксесоари ще се счупят.

8. **Носете лично защитно оборудване.** В зависимост от приложението носете лицев щит или защитни очила. Когато е уместно, носете маска срещу прах, тапи за уши, ръкавици и работническа престилка,

която може да спре малки абразивни фрагменти или фрагменти от заготовката. Защитата за очите трябва да може да спира летящи парчета, откъснали се при различни операции. Маската или респираторът трябва да могат да филтрират частиците, генерирани от работата. Продължително излагане на силен шум може да причини увреждане на слуха.

9. **Дръжте наблюдателите на безопасно разстояние от работната зона.** Всеки, който навлезе в работната зона, трябва да носи лично защитно оборудване. Фрагменти от заготовката или от счупен аксесоар могат да отлетят и да причинят нараняване извън зоната на работа.

10. **Дръжте инструмента само за изолираните повърхности, когато при операцията, които изпълнявате, режещият аксесоар може да докосне скрити жици или собствения си кабел.** При контакт на режещия аксесоар с жица, по която тече ток, по металните части на инструмента също може да протече ток и да удари оператора.

11. **Поставете кабела далеч от въртящия се аксесоар.** Ако загубите контрол, кабелът може да бъде срян или повреден и ръката ви може да бъде издърпана към въртящия се аксесоар.

12. **Никога не оставяйте уреда, преди да е спрял напълно.** Въртящият се аксесоар може да захване повърхността и да доведе до загуба на контрол върху инструмента.

13. **Не пускайте инструмента, докато го носите отстрана.** Случаен контакт с въртящия се аксесоар може да захване дрехите ви и да придърпа аксесоара към тялото ви.

14. **Редовно почиствайте отворите за въздух на инструмента.** Вентилаторът на двигателя ще поема прах в корпуса си като прекомерното натрупване на прахообразен метал може да доведе до електрически опасности.

15. **Не пускайте инструмента до запалими материали.** Искрите могат да запалят тези материали.

16. **Не използвайте аксесоари, които изискват течни охладители.** Използването на вода или други течности може да доведе до токов удар.

Откат и предупреждения, свързани с отката

Откатът е внезапна реакция при прещипване или захващане на въртящ се диск, подложка, четка или друг аксесоар. Това води до бързо претоварване на въртящия се аксесоар, който избутва неконтролируемия инструмент в посока, обратна на въртенето на аксесоара в мястото на прещипване.

Например, ако даден абразивен диск се захване или прещипе от заготовката, ръбът на диска, който навлиза в точката на прещипване, може да задълбае в повърхността на материала и в следствие дискът може да изскочи. Дискът може да изскочи към или надалеч от оператора, в зависимост от посоката на въртене на диска в мястото на прещипване.

При тези условия абразивните дискове могат и да се счупят.

Откатът е резултат от неправилно използване на инструмента или неподходящи процедури и условия на работа като може да се избегне чрез предприемане на следните предпазителни мерки.

а) **Дръжте инструмента здраво и позиционирайте тялото и ръката си така, че да можете да устоите на силите на откат. Винаги използвайте спомагателна дръжка, ако има такава, за максимален контрол над отката или реакцията на извиване при стартиране.** Операторът може да контролира реакцията на извиване или силите на откат, ако предприеме съответните предпазителни мерки.

б) **Никога не поставяйте ръката си до въртящия се аксесоар.** При откат той може да нарани ръката ви.

в) **Не позиционирайте тялото си в зоната, в която инструментът би се придвижил в случай на откат.** Откатът ще избухне инструмента в посока, обратна на движението на диска в точката на прещипване.

г) **Бъдете особено внимателни, когато работите по ъгли, остри ръбове и др. Избягвайте удряне или прещипване на аксесоара.** Ъгли, остри ръбове и др. могат да прещипат въртящия се аксесоар и да доведат до загуба на контрол или откат.

д) **Не използвайте дърворезбарско острие или назъбено острие.** Такива остриета често създават откат и загуба на контрол

Предупреждения за безопасност при изглаждане и абразивно рязане:

а) **Използвайте само дискове, които да препоръчани за вашия инструмент, както и подходящите предпазители за съответния диск.** Дискове, за които инструментът не е предназначен, не могат да бъдат предпазени правилно и са опасни.

б) **Предпазителят трябва да се монтира към инструмента и да се позиционира за максимална безопасност, така че изложената към оператора част на диска да е минимална.** Предпазителят помага за предпазването на оператора от счупени фрагменти от диска и случаен допир с диска.

в) **Дисковете трябва да се използват само за препоръчаните приложения. Например: не изглаждайте със страничната част на диск за рязане.** Дисковете за абразивно рязане са предназначени за периферно шлифоване, тъй като страничните сили, приложени към тези дискове, могат да доведат до разпадане.

г) **Винаги използвайте здрави фланци с подходящ размер и форма за съответния диск.** Правилните фланци осигуряват подкрепа за диска и по този начин намаляват възможността от счупване на диска. Фланците за дискове за рязане могат да се различават от тези за дискове за шлифоване.

д) **Не използвайте износени дискове от по-големи инструменти.** Дискове, предназначени за по-големи инструменти, не са подходящи за по-високата скорост на малък инструмент и могат да се разпаднат.

Допълнителни предупреждения за безопасност при абразивно рязане:

а) **Не заклинвайте диска за рязане и не прилагайте прекалено голям натиск. Не се опитвайте да правите прекалено дълбоки разрези.** Претоварването на диска увеличава вероятността за извиване на диска в разреза и съответно увеличава вероятността за поява на откат или счупване на диска.

б) **Не позиционирайте тялото си успоредно или зад въртящия се диск.** Когато дискът се върти в посока навън от тялото ви, възможният откат може да избухне въртящия се диск и инструмента директно към вас.

б) **При извиване на диска или при прекъсване на разреза, изключете инструмента и го дръжте неподвижен, докато дискът не спре да се върти. Не се опитвайте да извадите диска от разреза, докато дискът все още се върти, тъй като в противен случай може да се появи откат.** Проверете и предприемете съответните коригиращи действия, за да отстраните причината за извиването на диска.

г) **Не подновявайте рязането в заготовката. Оставете диска да достигне необходимата скорост и внимателно го наместете в разреза.** Дискът може да се извие или да причини откат, ако инструментът се рестартира в заготовката.

д) **Осигурете опора за панели или извънгабаритни заготовки, за да сведете до минимум риска от прещипване или откат на диска.** Големите заготовки могат да се изкривят под собственото си тегло. Под заготовката до линията на рязане и до ръба на заготовката от двете страни на диска трябва да се поставят опори.

е) **Бъдете особено внимателно, когато правите „джобен“ разрез в съществуващи стени или други зони без видимост.** Дискът може да среже тръби, кабели или други предмети, което може да доведе до откат.

Предупреждения за безопасност при шлифоване:

а) **Не използвайте шлифовъчни дискове с прекалено голям размер. Спазвайте инструкциите на производителя, когато избирате шлифовъчни инструменти.** Размерът на шлифовъчния инструмент, който се показва извън шлифовъчната подложка, представлява риск от раздиране и може да причини прещипване, скъсване на диска или откат.

Предупреждения за безопасност при четкане:

а) **Имайте предвид, че дори при нормални операции с четката се създават стърготини. Не претоварвайте четката.** Стърготините лесно могат да проникнат през леки дрехи и/или кожа.

б) **Ако при четкане се препоръчва използване на предпазител, не позволявайте допир между предпазителя и диска или четката.** Дискът или четката могат да се разширяват в диаметър поради натоварването на работата и центробежните сили.

Допълнителни предупреждения за безопасност:

17. Когато използвате шлифовъчни дискове, използвайте само дискове, подсилени с фибростъкло.
18. Внимавайте да не повредите шпиндела, фланеца (особено монтажната повърхност) или фиксиращата гайка. Повреждането на тези части може да доведе до счупване на диска.
19. Проверете дали дискът не е в контакт със заготовката, преди да включите инструмента.
20. Преди да използвате инструмента върху заготовката, оставете го да поработи за малко. Следете за вибриране или клатене, което може да е показателно за лоша инсталация или лошо балансиран диск.
21. За шлифване използвайте съответните повърхности на диска.
22. Внимавайте за искри. Дръжте инструмента така, че искрите да изхвърчат надалеч от вас и други хора или запалими материали.
23. Не оставяйте инструмента, докато работи. Използвайте инструмента, само докато го държите с ръце.
24. Не докосвайте заготовката след работа; може да е гореща и да изгори кожата ви.
25. Преди да извършвате работа по инструмента, проверявайте дали е спрян и изключен от контакта, или касетата на батерията е извадена.
26. Спазвайте инструкциите на производителя за правилно монтиране и използване на дисковете. Бъдете внимателни при боравене и съхраняване на дисковете.
27. Не използвайте различни редуциращи втулки или адаптери за приспособяване на абразивни дискове с голям отвор.
28. Използвайте само фланци, предназначени за диска.
29. За инструменти, предназначени за работа с нарязани дискове, проверете дали резбата на диска е достатъчно дълга, за да покрие дължината на шпиндела.
30. Проверете дали заготовката е добре подпряна.
31. Имайте предвид, че дискът продължава да се върти след спирането на инструмента.
32. Ако работното място е изключително горещо или влажно, или замърсено с прах, използвайте прекъсвач (30 mA), за да гарантирате безопасността на оператора.
33. Не използвайте инструмента с материали, съдържащи азбест.
34. Не използвайте вода или шлифовъчни лубриканти.
35. Проверете дали отворите за проветряване са чисти, когато работите в прашни условия. Ако стане необходимо да почистите прахта, първо изключете инструмента от захранването (използвайте неметални предмети) и избягвайте повреждане на вътрешните части.

36. Когато използвате дискове за рязане, винаги работете с предпазителя за събиране на прах, изискван от съответните разпоредби.

37. Режещите дискове не трябва да се подлагат на страничен натиск.

ПАЗЕТЕ ТЕЗИ ИНСТРУКЦИИ.

ПРЕДУПРЕЖДЕНИЕ:

НЕ позволявайте опитът ви в работата с продукта (от многократно използване) да повлияе на следването на правилата за съответния продукт. **НЕСПАЗВАНЕТО** на тези правила за безопасност може да причини сериозни лични наранявания.

ФУНКЦИОНАЛНО ОПИСАНИЕ

ВНИМАНИЕ:

- Винаги проверявайте дали инструментът е спрян и изключен от захранването, преди да настройвате или проверявате инструмента.

Блокировка на вала

ВНИМАНИЕ:

- Никога не активирайте блокировката на вала, докато шпинделът се движи. Инструментът може да се повреди.

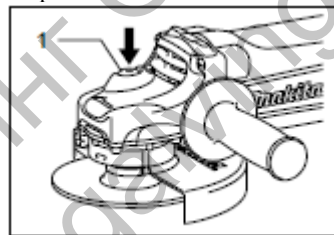

1. Блокировка на вала

Натиснете блокировката на вала, за да предотвратите въртене на шпиндела, когато инсталирате или сваляте аксесоари.

Превключващо действие

ВНИМАНИЕ:

- Преди да включите инструмента, винаги проверявайте дали превключвателят работи и дали се връща в положение „OFF” при освобождаване.
- Превключвателят може да се блокира в положение „ON” за леснота на оператора при продължително използване. Внимавайте, когато блокирате инструмента в положение „ON”, и дръжте инструмента здраво.

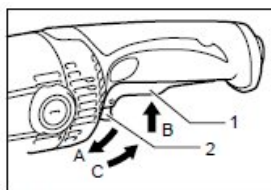

010640

1. Превключвател
2. Блокиращ лост

За инструмент с превключвател за блокиране

За да стартирате инструмента, просто издърпайте превключвателя (в посока В). Освободете превключвателя, за да спрете. За продължителна работа, издърпайте превключвателя (в посока В) и след това натиснете блокиращия лост (в посока А). За да спрете инструмента от блокираната позиция, издърпайте превключвателя докрай (в посока В), след това го освободете.

За инструмент с превключвател за отблокиране

За да избегнете случайното издърпване на превключвателя, имате на разположение блокиращ лост. За да стартирате инструмента, натиснете блокиращия лост (в посока А) и след това издърпайте превключвателя (в посока В). Освободете превключвателя, за да спрете.

За инструмент с превключвател за блокиране и отблокиране

За да избегнете случайното издърпване на превключвателя, имате на разположение блокиращ лост. За да стартирате инструмента, натиснете блокиращия лост (в посока А) и след това издърпайте превключвателя (в посока В). Освободете превключвателя, за да спрете. При продължителна работа натиснете блокиращия лост (в посока А), издърпайте превключвателя (в посока В) и след това издърпайте блокиращия лост (в посока С). За да спрете инструмента от блокираната позиция, издърпайте превключвателя докрай (в посока В), след това го освободете.

Указателна лампа (за модел GA7050R/GA9050R)

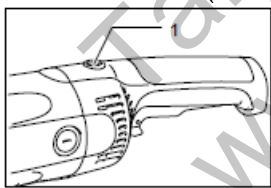

010664

1. Указателна лампа

Указателната лампа светва в зелено, когато инструментът е включен. Ако указателната лампа не светне, кабелът или контролерът може да е повреден. Указателната лампа светва, но инструментът не стартира, дори ако инструментът е включен, карбоновите четки може да са износени или контролерът, двигателят или превключвателят ON/OFF може да е дефектен.

Защита срещу случайно стартиране

Блокиращият лост, който държи превключвателя в положение на блокиране, не позволява на инструмента

да стартира, дори когато е включен. В този момент указателната лампа мига в червено и показва, че устройството за защита срещу случайно стартиране работи. За да отмените защитата срещу случайно стартиране, издърпайте превключвателя докрай и след това го освободете.

Функция за мек старт

Тези модели започват да работят бавно, когато бъдат включени. Тази функция за мек старт позволява по-гладко действие.

СТГЛОБЯВАНЕ

ВНИМАНИЕ:

- Винаги проверявайте дали инструментът е спрян и изключен, преди да започнете работа по него.

Монтиране на странична дръжка

ВНИМАНИЕ:

- Винаги проверявайте дали страничната дръжка е инсталирана правилно преди работа.

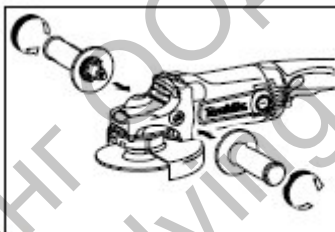

010642

Завийте страничната дръжка на посоченото във фигурата място.

Инсталиране или сваляне на предпазител (за дискове с вдлъбнат център, мулти-дискове, четки/абразивни дискове, диамантени дискове)

ПРЕДУПРЕЖДЕНИЕ:

- Когато използвате шлифовъчен диск с вдлъбнат център/мулти-диск, флекс диск или четка, предпазителят на диска винаги трябва да е монтиран, така че затворената страна на предпазителя да сочи към оператора.
- Когато използвате абразивен/диамантен диск, трябва да използвате само специален предпазител, предназначен за работа с такива дискове.

За инструмент с предпазител с фиксиращ винт

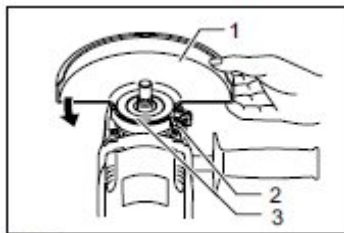

006736

1. Предпазител
2. Винт
3. Букса

Монтирайте предпазителя така, че издатината на предпазителя е подравнена с резката на буксата. След това завъртете предпазителя на 180 градуса обратно на часовниковата стрелка. Затегнете здраво винта. За да свалите предпазителя, следвайте инструкциите в обратен ред.

За инструмент с предпазител със скоба

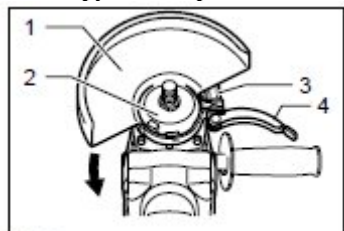

010644

1. Предпазител
2. Букса
3. Гайка
4. Лост

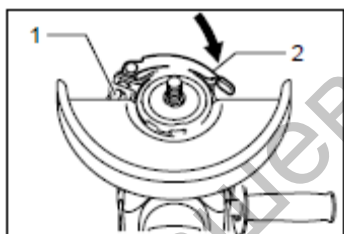

010645

1. Гайка
2. Лост

Разхлабете лоста на предпазителя. Монтирайте предпазителя така, че издатината на предпазителя да е подравнена с резката на буксата. След това завъртете предпазителя до позицията, посочена на фигурата. Затегнете лоста, за да закрепите предпазителя. Ако лостът е прекалено затегнат или прекалено хлабав, за да закрепите предпазителя, разхлабете или затегнете гайката, за да регулирате затягането на предпазителя. За да свалите предпазителя, следвайте инструкциите в обратен ред.

Инсталиране или сваляне на шлифовъчен диск с вдлъбнат център/мулти-диск (аксесоар)

ПРЕДУПРЕЖДЕНИЕ:

• Винаги използвайте предпазителя при работа с шлифовъчен диск с вдлъбнат център/мулти-диск. Дискът може да се счупи по време на работа, а

предпазителят намалява вероятността от лични наранявания.

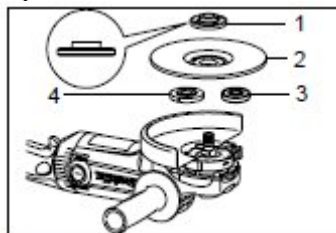

010661

1. Фиксираща гайка
2. Диск с вдлъбнат център
3. Вътрешен фланец
4. Супер фланец

Монтирайте вътрешния фланец върху шпиндела. Поставете диска върху вътрешния фланец и завийте фиксиращата гайка върху шпиндела.

ЗАБЕЛЕЖКА:

Когато използвате диск с вдлъбнат център с дебелина над 7 мм, обърнете фиксиращата гайка и я завийте върху шпиндела.

Супер фланец

Моделите с буквата F са стандартно оборудвани със супер фланец. В сравнение с конвенционалния вид за разхлабване на гайката е необходимо само 1/3 от усилието.

За Австралия и Нова Зеландия

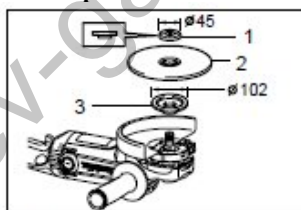

010654

1. Фиксираща гайка
2. Диск с вдлъбнат център
3. Вътрешен фланец

Монтирайте вътрешния фланец върху шпиндела. Поставете диска върху вътрешния фланец и завийте фиксиращата гайка така, че издатината да сочи надолу (към диска). За да затегнете гайката, натиснете блокировката на вала, така че шпинделът да не може да се върти, след което използвайте гаечния ключ и затегнете здраво по часовниковата стрелка.

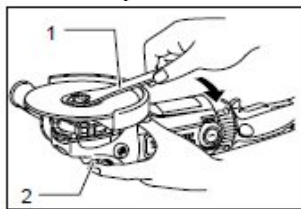

010647

1. Гаечен ключ
2. Блокировка на вала

За да свалите диска, следвайте инструкциите в обратен ред.

Инсталиране или сваляне на абразивен диск (аксесоар по избор)

ЗАБЕЛЕЖКА:

- Използвайте шлифовъчните аксесоари, посочени в това ръководство. Те трябва да се закупят отделно.

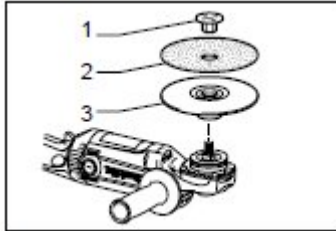

010658

1. Фиксираща гайка
2. Абразивен диск
3. Гумена подложка

Монтирайте гумената подложка върху шпиндела. Поставете диска върху гумената подложка и завийте фиксиращата гайка върху шпиндела. За да затегнете гайката, натиснете блокировката на вала, така че шпинделът да не може да се върти, след което използвайте гаечния ключ и затегнете здраво по часовниковата стрелка. За да свалите диска, следвайте инструкциите в обратен ред.

Инсталиране и сваляне на елемент Ezyrut (аксесоар по избор)

ВНИМАНИЕ:

- Не използвайте елемента Ezyrut със супер фланец или ъглошлиф с „F” в края на номера на модела. Тези фланци са толкова дебели, че цялата резба не може да се задържи от шпиндела.

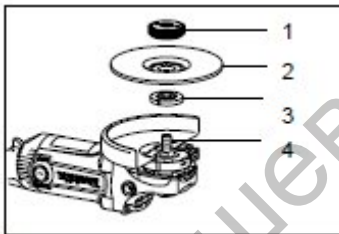

010844

1. Елемент Ezyrut
2. Абразивен/мулти диск
3. Вътрешен фланец
4. Шпиндел

Монтирайте вътрешния фланец, абразивния/мулти диска и елемента Ezyrut върху шпиндела, така че логото на Макита върху елемента Ezyrut да сочи навън.

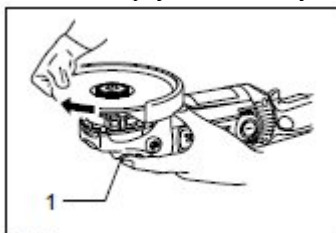

010845

1. Блокировка на вала

Натиснете блокировката на вала и затегнете елемента Ezyrut като завъртите абразивния/мулти диска по часовниковата стрелка докрай. Завъртете външната халка на елемента Ezyrut обратно на часовниковата стрелка, за да го разхлабите.

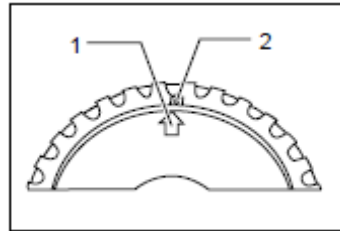

010846

1. Стрелка
2. Резка

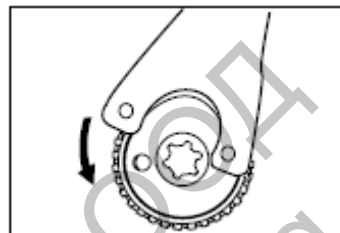

010863

ЗАБЕЛЕЖКА:

- Елементът Ezyrut може да се разхлаби на ръка, стига стрелката да сочи към резката. В противен случай е необходим гаечен ключ. Поставете единия щифт на ключа в отвора и завъртете елемента Ezyrut обратно на часовниковата стрелка.

РАБОТА

ПРЕДУПРЕЖДЕНИЕ:

- Никога не трябва да претоварвате инструмента. Теглото на инструмента прилага достатъчна сила. Претоварването може да доведе до счупване на диска.
- ВИНАГИ сменяйте диска, ако изпуснете инструмента по време на шлифоване.
- НИКОГА не удрайте диска в заготовката.
- Избягвайте отскачане и прещипване на диска, особено при работа по ъгли, остри ръбове и др. Това може да доведе до загуба на контрол и откат.
- НИКОГА не използвайте инструмента с остриета за рязане на дърво и други подобни. При използването на такива остриета с ъглошлиф често се стига до загуба на контрол и лични наранявания.

ВНИМАНИЕ:

- Никога не включвайте инструмента, когато е в контакт със заготовката, тъй като може да причини нараняване на оператора.
- Винаги носете защитни очила или лицев щит по време на работа.

- След работа винаги изключвайте инструмента и изчаквайте диска да спре, преди да оставите инструмента на земята.

Изглаждане и шлифване

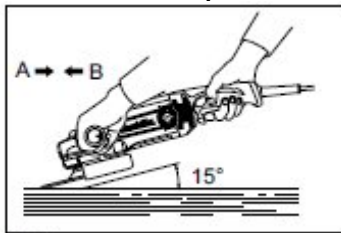

ВИНАГИ дръжте инструмента здраво с едната ръка за задната дръжка и с другата ръка за страничната дръжка. Включете инструмента и насочете диска към заготовката. Придържайте ръба на диска под ъгъл от около 15 градуса спрямо повърхността на заготовката. По време на периода на „разчупване“ на нов модел не насочвайте инструмента в посока В, защото може да се забие в заготовката. След като дискът се заобли малко, може да го използвате и в двете посоки А и В.

Работа с четка (аксесоар по избор)

ВНИМАНИЕ:

- Проверете функционирането на четката като пуснете инструмента без товар и внимавате пред или успоредно на четката да няма хора.
- Не използвайте повредени или небалансирани четки. Използването на повредена четка може да доведе до нараняване при контакт.

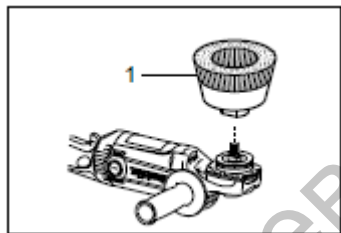

1. Четка

Изключете инструмента и го поставете обратно, за да имате лесен достъп до шпиндела. Свалете аксесоарите от шпиндела. Поставете четката върху шпиндела и затегнете с ключа. Когато използвате четката, избягвайте прекалено силен натиск, който може да причини изкривяване на четката и преждевременно счупване.

Работа с дискова четка (аксесоар по избор)

ВНИМАНИЕ:

- Проверете функционирането на дисковата четка като пуснете инструмента без товар и внимавате пред или успоредно на дисковата четка да няма хора.
- Не използвайте повредена или небалансирана дискова четка. Използването на повредена дискова четка може да доведе до нараняване при контакт.
- ВИНАГИ използвайте дисковата четка с предпазител, чийто диаметър пасва на диска. Дискът може да се счупи по време на работа и предпазителят спомага за намаляване на риска от лично нараняване.

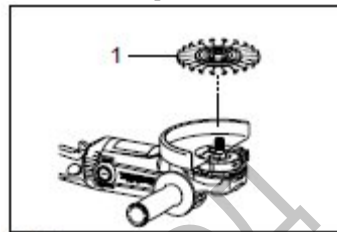

1. Дискова четка

Изключете инструмента и го поставете обратно, за да имате лесен достъп до шпиндела. Свалете аксесоарите от шпиндела. Поставете дисковата четка върху шпиндела и затегнете с ключовете. Когато използвате дискова четка, избягвайте прекалено силен натиск, който може да причини изкривяване и преждевременно счупване.

Работа с абразивен/диамантен диск (аксесоар по избор)

ПРЕДУПРЕЖДЕНИЕ:

- Когато използвате абразивен/диамантен диск, трябва да използвате специален предпазител, предназначен за такива дискове.
- НИКОГА не използвайте диска за странично шлифване.
- Не заклинвайте диска за рязане и не прилагайте прекалено голям натиск. Не се опитвайте да правите прекалено дълбоки разрези. Претоварването на диска увеличава вероятността за извиване на диска в разреза и съответно увеличава вероятността за поява на откат, счупване на диска и прегряване на мотора.
- Не започвайте рязането в заготовката. Оставете диска да достигне съответната скорост и внимателно го наместете в разреза като придвижвате инструмента по повърхността на заготовката. Дискът може да се извие или да причини откат, ако инструментът се стартира в заготовката.
- По време на рязане никога не променяйте ъгъла на диска. Прилагането на страничен натиск върху диска

(например при шлифване) ще причини пропукване или счупване на диска и впоследствие сериозно лично нараняване.

- Диамантен диск трябва да се използва перпендикулярно на срязвания материал. Монтирайте вътрешния фланец върху шпиндела. Поставете диска върху вътрешния фланец и завийте фиксиращата гайка върху шпиндела.

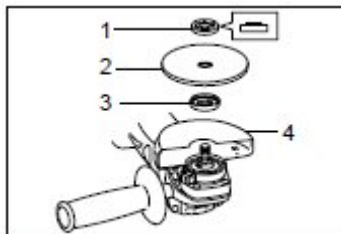

010828

1. Фиксираща гайка
2. Абразивен/диамантен диск
3. Вътрешен фланец
4. Предпазител за абразивен/диамантен диск

Когато инсталирате диамантен или абразивен диск с дебелина от 7 мм или повече, монтирайте фиксиращата гайка така, че пилотната ѝ кръгла част (издатина) да сочи към диска.

За Австралия и Нова Зеландия

Инсталиране или сваляне на абразивен/диамантен диск (аксесоар по избор)

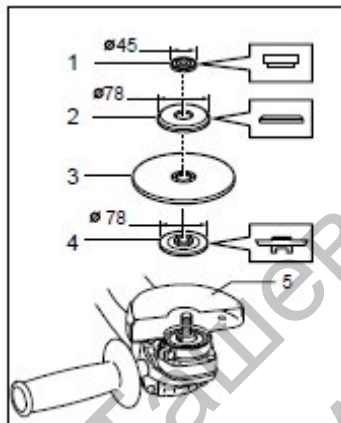

010946

1. Фиксираща гайка
2. Външен фланец 78
3. Абразивен/диамантен диск
4. Вътрешен фланец 78
5. Предпазител за абразивен/диамантен диск

ПОДДРЪЖКА ВНИМАНИЕ:

- Винаги проверявайте дали инструментът е спрян и изключен, преди да започнете проверка или поддръжка.
- Никога не използвайте бензин, газ, разтворител, алкохол или др. Това може да доведе до обезцветяване, деформация или пропукване.

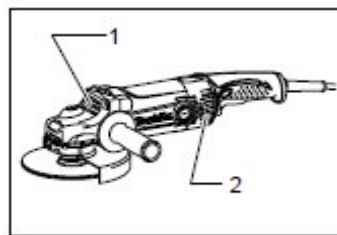

010653

1. Изходящ отвор
2. Входящ отвор

Инструментът и отворите му за въздух трябва да се поддържат чисти. Почиствайте отворите за въздух на инструмента редовно или когато се задръстят.

Смяна на карбоновите четки

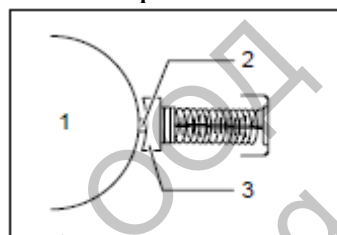

001146

1. Комутатор
2. Изолационен шифт
3. Карбонова четка

Когато изоляционния шифт в карбоновата четка докосне комутатора, моторът автоматично ще спре. Когато това стане, двете карбонови четки трябва да се сменят. Поддържайте четките чисти и свободни за плъзгане в държателя. И двете карбонови четки трябва да се сменят едновременно. Използвайте само еднакви карбонови четки.

Използвайте отвертка, за да свалите капачките на държателя. Свалете износените карбонови четки, поставете нови и затегнете капачките.

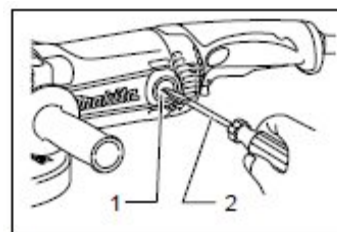

010649

1. Капачка
2. Отвертка

За да поддържате безопасността и надеждността на продукта, всички ремонти, поддръжки и настройки трябва да се извършват от упълномощен сервизен център на Макита и само с резервни части на Макита.

АКСЕСОАРИ ВНИМАНИЕ:

- Тези аксесоари или приставки се препоръчват за работа с вашия инструмент Макита, посочен в това ръководство. Използването на други аксесоари или

приставки може да доведе до лично нараняване. Използвайте аксесоари или приставки само по предназначение.

Ако ви е необходима помощ или повече подробности относно тези аксесоари, попитайте вашия местен сервизен център на Makita.

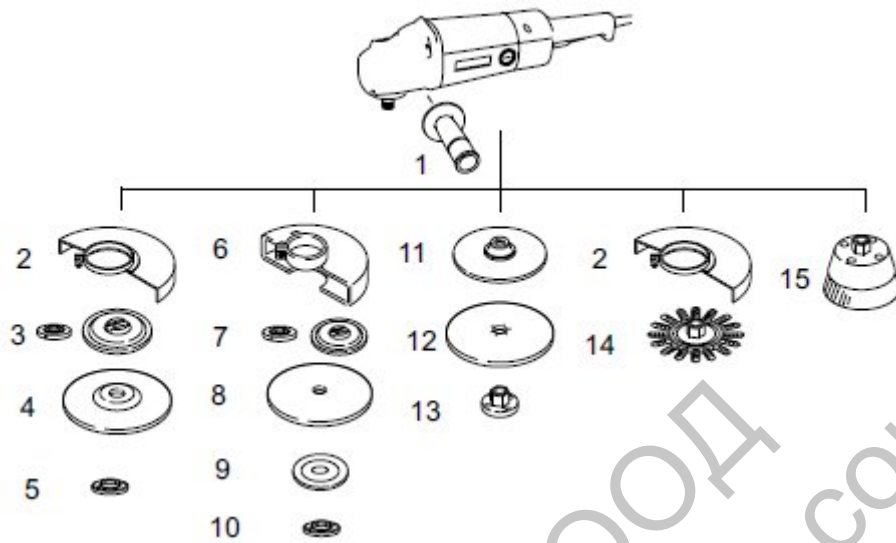

1	Странична дръжка
2	Предпазител за диск с вдлъбнат център/мулти диск/дисква четка
3	Вътрешен фланец/супер фланец/вътрешен фланец 102 (само за Австралия и Нова Зеландия)
4	Шлифовъчен диск с вдлъбнат център/мулти диск
5	Фиксираща гайка/елемент Ezynut *1
6	Предпазител за абразивен/диамантен диск
7	Вътрешен фланец/супер фланец/вътрешен фланец 78 (само за Австралия и Нова Зеландия)
8	Абразивен/диамантен диск
9	Външен фланец 78 (само за Австралия и Нова Зеландия) *2
10	Фиксираща гайка/елемент Ezynut *1
11	Гумена подложка
12	Абразивен диск
13	Шлифовъчна фиксираща гайка
14	Дисква четка
15	Четка
-	Ключ
-	Приставка за прах

*1 Не използвайте елемента Ezynut и супер фланец едновременно

*2 Използвайте вътрешен фланец 78 и външен фланец 78 едновременно (само за Австралия и Нова Зеландия)

СЕ – ДЕКЛАРАЦИЯ ЗА СЪОТВЕТСТВИЕ

ENH001-1

С цялата си отговорност декларираме, че това изделие е серийно производство и съответства на изискванията на следните директиви:

2006/42/ЕС

както и на следните стандарти и

нормативни документи:

EN60745

30.1.2009



Томоясу Като
Директор

Отговорен производител:

Makita Corporation

3-11-8, Sumiyoshi-cho, Anjo, Aichi, ЯПОНИЯ

Техническата документация се съхранява от нашия оторизиран представител за Европа:

Makita International Europe Ltd.

Michigan Drive, Tongwell, Milton Keynes,
Bucks, MK15 8JD, АНГЛИЯ

GEB033-1

Ташев-Галвинг ООД
www.tashev-galving.com